



www.maslen.hu









TETŐFEDŐ LEMEZEK ÉS TARTOZÉKOK ÁRLISTA

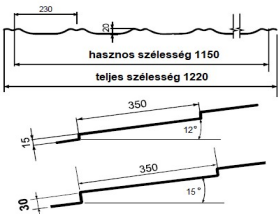

TETŐFEDŐ LEMEZEK

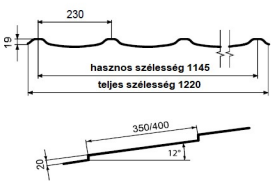

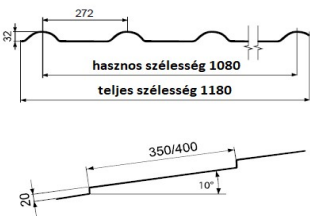

PROFIL TÍPUS	TECHNIKAI ADATOK	FELÜLETKEZELÉS	NETTÓ ft / m ²	BRUTTÓ ft / m ²
 <p>SYMETRA</p> 		Fényes kivitelezés	3 880	4 928
		Matt kivitelezés	4 080	5 182
		HB50 MATT	4 400	5 588
		Alumínium MATT	6 680	8 484
ALUSYMA	SYMETRA 30 EXCLUSIVE + 400ft/m ² (508ft/m ² bruttó)			
<p>NOVA</p> 		Fényes kivitelezés	3 920	4 978
		Matt kivitelezés	4 120	5 232
		HB50 MATT	4 440	5 639
<p>GAPA</p> 		Fényes kivitelezés	3 960	5 029
		Matt kivitelezés	4 160	5 283
		HB50 MATT	4 480	5 690
		Alumínium MATT	6 720	8 534
ALUGAPA				





AKCIÓS TETŐFEDŐ LEMEZEK

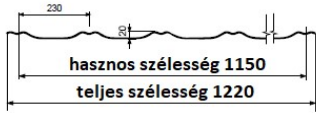
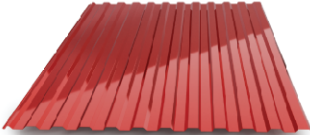
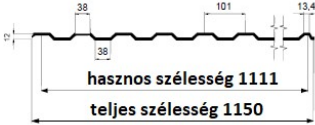
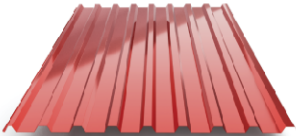

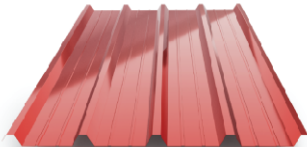
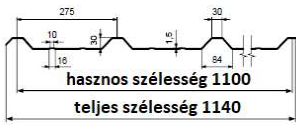

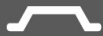





PROFIL TÍPUS	TECHNIKAI ADATOK	FELÜLETKEZELÉS	EGYSÉGÁR	
TOPDACH 	RAKTÁRON 2220 x 1220 mm 	SZÍNVÁLASZTÉK SZERINT	NETTÓ ft / db	BRUTTÓ ft / db
			8 336	10 587
			NETTÓ ft / m ²	BRUTTÓ ft / m ²
méretre szabva			3 158	4 011
UNIDACH 12 	2000 x 1150 mm 	SZÍNVÁLASZTÉK SZERINT	NETTÓ ft / db	BRUTTÓ ft / db
			6 803	8 640
			NETTÓ ft / m ²	BRUTTÓ ft / m ²
méretre szabva			3 038	3 858
UNIDACH 18 	2000 x 1125 mm 	SZÍNVÁLASZTÉK SZERINT	NETTÓ ft / db	BRUTTÓ ft / db
			6 809	8 647
			NETTÓ ft / m ²	BRUTTÓ ft / m ²
méretre szabva			3 106	3 945
UNIDACH 30 	2000 x 1140 mm 	SZÍNVÁLASZTÉK SZERINT	NETTÓ ft / db	BRUTTÓ ft / db
			6 744	8 565
			NETTÓ ft / m ²	BRUTTÓ ft / m ²
méretre szabva			3 038	3 858

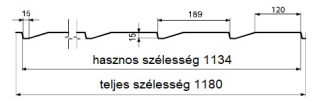
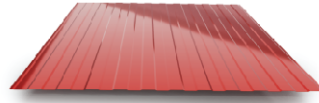
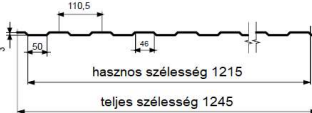

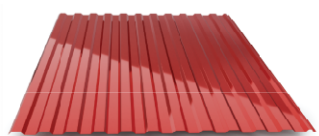
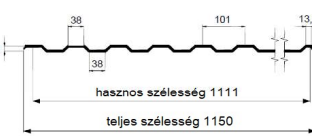
TRAPÉZLEMEZEK

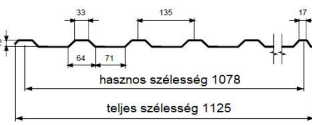

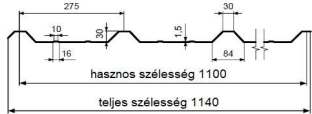



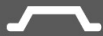

PROFIL TÍPUS	TECHNIKAI ADATOK	ANYAG	VASTAGSÁG (mm)	NETTÓ ft / m ²	BRUTTÓ ft / m ²		
 STEPRO 		Acél	0,50	3 360	4 267		
			fényes 25µm	0,60	3 920	4 978	
				0,70	4 440	5 639	
		0,75		4 680	5 944		
		Horganyzott	0,50	2 760	3 505		
			0,60	3 200	4 064		
			0,70	3 760	4 775		
		Alumínium	0,75	3 920	4 978		
			0,70	5 320	6 756		
			1,00	7 120	9 042		
		T-05 		Acél	0,50	3 200	4 064
					fényes 25µm	0,60	3 720
0,70	4 200					5 334	
0,75	4 440			5 639			
Horganyzott	0,50			2 600	3 302		
	0,60			3 040	3 861		
	0,70			3 560	4 521		
Alumínium	0,75			3 720	4 724		
	0,70			5 040	6 401		
	1,00			6 760	8 585		
 T-12 				Acél	0,50	3 480	4 420
					fényes 25µm	0,60	4 040
		0,70	4 560			5 791	
		0,75	4 800			6 096	
		0,88	Kérésre			Kérésre	
		1,00	Kérésre	Kérésre			
		Horganyzott	0,50	2 800	3 556		
			0,60	3 280	4 166		
			0,70	3 840	4 877		
			0,75	4 000	5 080		
			0,88	Kérésre	Kérésre		
		Alumínium	1,00	Kérésre	Kérésre		
0,70	5 440		6 909				
1,00	7 280		9 246				
 T-18 		Acél	0,50	3 560	4 521		
			fényes 25µm	0,60	4 120	5 232	
				0,70	4 640	5 893	
				0,75	4 920	6 248	
				0,88	Kérésre	Kérésre	
		1,00		Kérésre	Kérésre		
		Horganyzott	0,50	2 880	3 658		
			0,60	3 360	4 267		
			0,70	3 920	4 978		
			0,75	4 120	5 232		
			0,88	Kérésre	Kérésre		
		Alumínium	1,00	Kérésre	Kérésre		
0,70	5 600		7 112				
1,00	7 480		9 500				
 T-30 		Acél	0,50	3 480	4 420		
			fényes 25µm	0,60	4 040	5 131	
				0,70	4 600	5 842	
				0,75	4 840	6 147	
				0,88	Kérésre	Kérésre	
		1,00		Kérésre	Kérésre		
		Horganyzott	0,50	2 840	3 607		
			0,60	3 320	4 216		
			0,70	3 880	4 928		
			0,75	4 040	5 131		
			0,88	Kérésre	Kérésre		
		Alumínium	1,00	Kérésre	Kérésre		
0,70	5 520		7 010				
1,00	7 360		9 347				



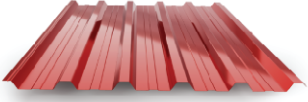
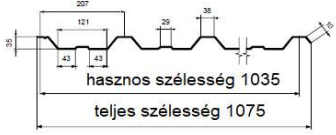

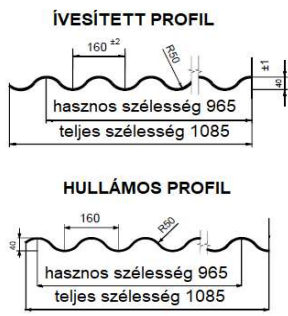
TRAPÉZLEMEZEK

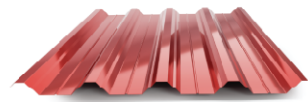
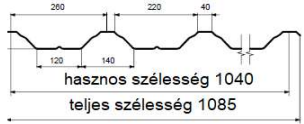

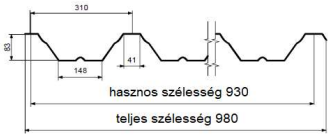
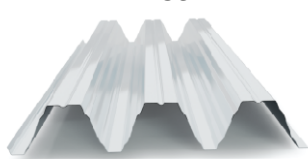
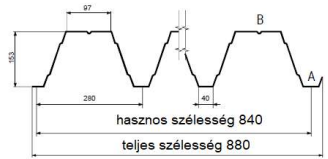
PROFIL TÍPUS	TECHNIKAI ADATOK	ANYAG	VASTAGSÁG (mm)	NETTÓ ft / m ²	BRUTTÓ ft / m ²
 <p>T-35</p> 	 <p>hasznos szélesség 1035 teljes szélesség 1075</p>	Acél	0,50	3 720	4 724
			0,60	4 320	5 486
			0,70	4 880	6 198
			0,75	5 160	6 553
			0,88	Kérésre	Kérésre
			1,00	Kérésre	Kérésre
		Horganyzott	0,50	3 000	3 810
			0,60	3 520	4 470
			0,70	4 120	5 232
			0,75	4 280	5 436
			0,88	Kérésre	Kérésre
			1,00	Kérésre	Kérésre
Alumínium	0,70	5 840	7 417		
	1,00	7 800	9 906		
 <p>SÍNUS 40</p> 	 <p>ÍVESÍTETT PROFIL hasznos szélesség 965 teljes szélesség 1085</p> <p>HULLÁMOS PROFIL hasznos szélesség 965 teljes szélesség 1085</p>	Acél	0,50	3 680	4 674
			0,60	4 280	5 436
			0,70	4 840	6 147
			0,75	5 120	6 502
			0,88	Kérésre	Kérésre
			1,00	Kérésre	Kérésre
		Horganyzott	0,50	3 000	3 810
			0,60	3 480	4 420
			0,70	4 080	5 182
			0,75	4 240	5 385
			0,88	Kérésre	Kérésre
			1,00	Kérésre	Kérésre
Alumínium	0,70	5 800	7 366		
	1,00	7 720	9 804		
 <p>T-50</p> 	 <p>hasznos szélesség 1040 teljes szélesség 1085</p>	Acél	0,50	3 720	4 724
			0,60	4 320	5 486
			0,70	4 880	6 198
			0,75	5 160	6 553
			0,88	Kérésre	Kérésre
			1,00	Kérésre	Kérésre
		Horganyzott	0,50	3 000	3 810
			0,60	3 520	4 470
			0,70	4 120	5 232
			0,75	4 280	5 436
			0,88	Kérésre	Kérésre
			1,00	Kérésre	Kérésre
Alumínium	0,70	5 800	7 366		
	1,00	7 720	9 804		
 <p>T-85</p> 	 <p>hasznos szélesség 930 teljes szélesség 980</p>	Acél	0,70	5 320	6 756
			0,75	5 640	7 163
			0,88	Kérésre	Kérésre
		Horganyzott	1,00	Kérésre	Kérésre
			1,25	Kérésre	Kérésre
			0,75	4 720	5 994
Alumínium	0,88	Kérésre	Kérésre		
	1,00	Kérésre	Kérésre		
	0,70	6 400	8 128		
	1,00	8 560	10 871		
 <p>T-153</p>	 <p>hasznos szélesség 840 teljes szélesség 880</p>	Acél	0,75	Kérésre	Kérésre
			0,88	Kérésre	Kérésre
			1,00	Kérésre	Kérésre
			1,25	Kérésre	Kérésre
			1,45	Kérésre	Kérésre











Kezelési költségek:
 <15m² 10 000ft nettó (12 700ft bruttó)
 15m²-30m² 7 000ft nettó (8 890ft bruttó)
 T153 elvitelnél 60m²-ig 10 000ft (12 700ft bruttó)

Felárak:
 RAL 9006, 9007 +5%, RAL 3000 + 10%,
 Ar.tőlgý +30%, kétoldalon ar.tőlgý +45%
 SÍNUS 40 ívesítés: 1 950ft nettó/m² (2 477ft)







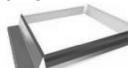

BÁDOGOS TARTOZÉKOK





TARTOZÉK TÍPUSA	FELÜLETKEZELÉS	NETTÓ ft / db	BRUTTÓ ft / db	
ÍVES GERINCELEM PRÉMIUM 	k. sz. 310	Fényes	4 920	6 248
		Matt	5 166	6 561
		HB50 MATT	5 658	7 186
	k. sz. 410	Fényes	5 535	7 029
		Matt	5 822	7 394
		HB50 MATT	6 396	8 123
	ALU MATT	11 070	14 059	
NYERGES GERINCELEM 	k. sz. 310	Fényes	4 920	6 248
		Matt	5 166	6 561
		HB50 MATT	5 658	7 186
	k. sz. 410	Fényes	5 740	7 290
		Matt	6 027	7 654
		HB50 MATT	6 601	8 383
	ALU MATT	11 480	14 580	
ÍVES GERICELEM 	k. sz. 310	Fényes	4 674	5 936
	Matt	5 125	6 509	
	HB50 MATT	5 494	6 977	
DOMBORÚ VÉGZŐDÉS PRÉMIUM 	k. sz. 310	Fényes	4 100	5 207
		Matt	4 305	5 467
		HB50 MATT	4 715	5 988
		ALU MATT	8 200	10 414
ÍVÉS VÉGZÁRÓ 	k. sz. 410	Fényes	7 380	9 373
		Matt	7 749	9 841
		HB50 MATT	8 487	10 778
		ALU MATT	14 760	18 745
OROMSZEGÉLY 	k. sz. 310	Fényes	4 305	5 467
		Matt	4 510	5 728
		HB50 MATT	4 920	6 248
		ALU MATT	8 610	10 935
	k. sz. 410	Fényes	4 920	6 248
		MATT	5 166	6 561
FALSZEGÉLY 	k. sz. 310	Fényes	4 510	5 728
		Matt	4 756	6 040
		HB50 MATT	5 207	6 613
		ALU MATT	9 020	11 455
CSEPEGTETŐLEMEZ 	k. sz. 250	Fényes	3 280	4 166
		Matt	3 444	4 374
		HB50 MATT	3 772	4 790
		ALU MATT	6 560	8 331
CSEPEGTETŐLEMEZ HIDROIZOLÁCIÓ ALÁ 	k. sz. 125	UNI	1 435	1 822
		Fényes	1 640	2 083
		Matt	1 722	2 187
		HB50 MATT	1 886	2 395
	ALU MATT	3 280	4 166	
VÁPAELEM 	k. sz. 500 k. sz. 625	Fényes	6 560	8 331
		Matt	6 765	8 592
		HB50 MATT	7 544	9 581
		ALU MATT	13 120	16 662
ÁTFEDŐ ELEM 	k. sz. 310	Fényes	4 510	5 728
		Matt	4 756	6 040
		HB50 MATT	5 207	6 613
		ALU MATT	9 020	11 455
ACÉL KLIPSZ	4,5mm	Rozsdamentes	78	99
	9,5mm	Rozsdamentes	78	99
KÉMÉNYSZEGÉLY 		Fényes	17 220	21 869
		Matt	18 081	22 963
		HB50 MATT	19 803	25 150
		ALU MATT	24 600	31 242

TARTOZÉKOK KLIK PANELRA, KORCOLT ÉS FALTRA LEMEZRE

TARTOZÉK TÍPUSA	FELÜLETKEZELÉS	NETTÓ ft / db	BRUTTÓ ft / db	
GERINCELEM KLIK PANELRA, KORCOLT ÉS FALTRA LEMEZRE 	k. sz. 310	Horganyzott	4 920	6 248
		Fényes	5 166	6 561
		Matt	5 658	7 186
		HB50 MATT	5 945	7 550
		ALU MATT	10 332	13 122
OROMSZEGÉLY KLIK PANELRA ÉS FALTRA LEMEZRE 	k. sz. 312	Horganyzott	4 510	5 728
		Fényes	4 920	6 248
		Matt	5 166	6 561
		HB50 MATT	5 658	7 186
		ALU MATT	9 840	12 497
FALSZEGÉLY KLIK PANELRA ÉS FALTRA LEMEZRE 	k. sz. 310	Horganyzott	4 428	5 624
		Fényes	4 797	6 092
		Matt	5 043	6 405
		HB50 MATT	5 535	7 029
		ALU MATT	9 594	12 184
FALSZEGÉLY KORCOLT ÉS FALTRA LEMEZRE 	k. sz. 410	Fényes	4 920	6 248
		Matt	5 166	6 561
		HB50 MATT	5 658	7 186
		ALU MATT	9 840	12 497
CSEPEGTETŐLEMEZ KLIK, KORCOLT ÉS FALTRA LEMEZRE 	k. sz. 310	Horganyzott	4 510	5 728
		Fényes	4 920	6 248
		Matt	5 166	6 561
		HB50 MATT	5 658	7 186
		ALU MATT	9 840	12 497
OROMSZEGÉLY KORCOLT ÉS FALTRA LEMEZRE 	k. sz. 310	Horganyzott	3 690	4 686
		Fényes	4 100	5 207
		Matt	4 305	5 467
		HB50 MATT	4 715	5 988
		ALU MATT	8 200	10 414



TARTOZÉK TÍPUSA	ELHELYEZÉS	NETTÓ ft / db	BRUTTÓ ft / db	
GERINCELEMHEZ SZELLŐZŐ 	acél	KLIK PANEL - 480mm	1 394	1 770
		KORCOLT és FALTRA 560 - 530mm	1 435	1 822
		FALTRA 360 - 330mm	1 271	1 614
	ALU	KLIK PANEL - 480mm	2 788	3 541
		KORCOLT és FALTRA 560 - 530mm	2 870	3 645
		FALTRA 360 - 330mm	2 542	3 228
CSATLAKOZÁSI PROFIL 	acél	KLIK panel / sz.70mm, h. 480mm	451	573
	ALU	KLIK panel / sz.70mm, h. 480mm	902	1146

Felárak:

RAL 9006, 9007 +5%,

RAL 3000 + 10%

Aranytölg +30%, kétoldalon aranytölg +45%

Érvényes: 2024.05.03.-tól

ÁFA 27%



TEKERCSLEMEZEK, KERÍTÉSLÉCEK, HÓFOGÓK



TEKERCS TÍPUS	FELÜLET	MÉRET	NETTÓ ft / db	BRUTTÓ ft / db
TÁBLALEMEZ 0,50mm (védőfóliával)	Fényes	1250x2000mm	8 900	11 303
	Matt	1250x2000mm	9 518	12 087
	HB50 MATT	1250x2000mm	10 235	12 998
	ALU MATT	1250x2000mm	14 300	18 161
	RAL 9006/9007	1250x2000mm	9 320	11 836
	RAL 3000	1250x2000mm	9 740	12 370
	Aranytölgy	1250x2000mm	11 420	14 503
2oldalon arany.	1250x2000mm	12 680	16 104	

TÍPUS	FELÜLET	NETTÓ ft / db	BRUTTÓ ft / db
KERÍTÉSLÉC 0,50 mm	Alucink	656	833
	Fényes	697	885
	Matt	779	989
	HB50 MATT	820	1 041
	Mindkét oldal festett	902	1 146
Popszegecs 4x8	Festett	29	37

TEKERCS TÍPUS	FELÜLET	MÉRET	ME	NETTÓ ft / m ²	BRUTTÓ ft / m ²
TEKERCSLEMEZ acél (védőfóliával)	Fényes	0,50x1250	m ²	3 560	4 521
	Matt	0,50x1250	m ²	3 807	4 835
	HB50 MATT	0,50x1250	m ²	4 094	5 199
	RAL 9006/9007	0,50x1250	m ²	3 728	4 735
	RAL 3000	0,50x1250	m ²	3 896	4 948
	Aranytölgy	0,50x1250	m ²	4 568	5 801
	2oldalon arany.	0,50x1250	m ²	5 072	6 441
	Fényes	0,60x1250	m ²	4 080	5 182
	Fényes	0,70x1250	m ²	4 680	5 944
	Fényes	0,75x1250	m ²	4 920	6 248
	Fényes	0,88x1250	m ²	5 680	7 214
	Fényes	1,00x1250	m ²	6 280	7 976
	Fényes	1,25x1250	m ²	7 560	9 601

TEKERCSLEMEZ ALU (védőfóliával)	FELÜLET	MÉRET	ME	NETTÓ ft / db	BRUTTÓ ft / db
	Matt	0,70x1250	m ²	5 720	7 264
	Fényes 9010	1,00x1250	m ²	7 680	9 754

TEKERCSLEMEZ HORGANYZOTT	FELÜLET	MÉRET	ME	NETTÓ ft / db	BRUTTÓ ft / db
	S220GD	0,50x1250	m ²	2 840	3 607
	S250GD	0,60x1250	m ²	3 120	3 962
	S250GD	0x75x1250	m ²	3 840	4 877
	S250GD	0,88x1250	m ²	4 480	5 690
	S250GD	1,00x1250	m ²	5 080	6 452

CSÖVES HÓFOGÓ KORCOLT LEMEZRE ÉS KLIK PANELRA	FELÜLET	ME	NETTÓ ft / db	BRUTTÓ ft / db
EGYLYUKÚ SZORÍTÓBILINCS KORCOLT LEMEZRE	Alumínium	db	1 722	2 187
FELÉPÍTMÉNY A MÁSODIK CSŐNEK KORCOLT LEMEZRE	Alumínium	db	1 271	1 614
	Színben	db	2 091	2 656
KÉTLYUKÚ SZORÍTÓBILINCS KLIK PANELRA	Színben	db	6 970	8 852

TARTOZÉKOK CSÖVES HÓFOGÓKRA	FELÜLET	ME	NETTÓ ft / db	BRUTTÓ ft / db
FELSŐ CSŐ RÖGZÍTŐ ELEM	Alumínium	db	1 107	1 406
	Színben	db	1 517	1 927
HÓFOGÓ CSŐ 3 és 6m	Alumínium	fm	1 435	1 822
CSŐ ÖSSZEKÖTŐ ELEM	Alumínium	db	1 640	2 083
CSŐVÉGZÁRÓ SAPKA	Műanyag	db	123	156

Felárak kerítésléchez:

RAL 9006, 9007 +5%, RAL 3000 + 10%, Aranytölgy +30%, kétoldalon aranytölgy +45%

Mennyiség 50 fm alatt: 4 000 ft nettó (5 080 ft bruttó)

Túlméret díj 3m felett: 8 000 ft nettó (10 160 ft bruttó)

Mindkét végén egyenes vágás: 200 ft nettó (254 ft bruttó)

A kerítéslécek maximális hossza 4500 mm!!!



CSÖVES HÓFOGÓ CSEREPEK LEMEZREKRE ÉS TRAPÉZLEMEZREKRE	FELÜLET	ME	NETTÓ ft / db	BRUTTÓ ft / db
HÓTERELŐ	Színben	db	1 189	1510
HÓFOGÓ KONZOL	Színben	db	1 230	1562
HÓFOGÓ TARTÓ 350 egylyukú	Színben	db	2 173	2760
HÓFOGÓ TARTÓ 350 kétylyukú	Színben	db	2 460	3124

HÓFOGÓ HULLÁM TETEJÉRE tömítéssel	Fényes	db	779	989
	Matt	db	820	1 041
	HB50 MATT	db	861	1 093
	ALU MATT	db	2 296	2 916
HÓFOGÓ 2m	Fényes	db	5 945	7 550
	Matt	db	6 560	8 331
	HB50 MATT	db	6 888	8 748
	ALU MATT	db	15 170	19 266

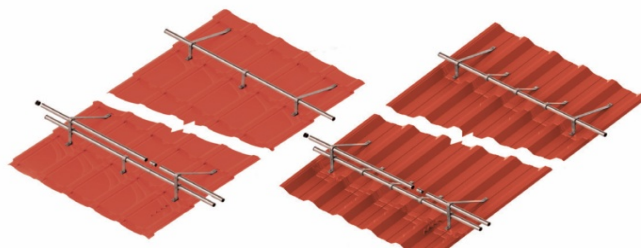
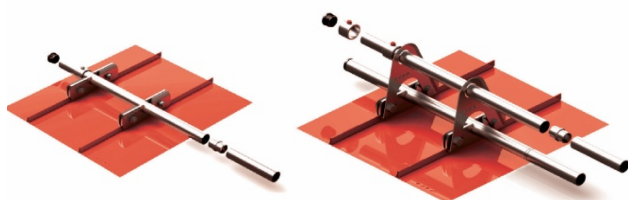



TETŐTARTOZÉKOK



TÍPUS	MÉRET	ME	NETTÓ ft / db	BRUTTÓ ft / db	TÖMÍTŐ PROFILSZIVACS	ELHELYEZÉS	ME	NETTÓ ft / db	BRUTTÓ ft / db	
PÁRAÁTERESZTŐ FÓLIA	100 g	m ²	276	351	NOVA GAPA SYMETRA SÍNUS 40 T12 T18 T30 T35 T50 T85 T153	felső vagy alsó	db	1 005	1 276	
	140 g	m ²	380	483						
	öntapadós sávval 140 g	m ²	460	584						
	230 g	m ²	1 068	1 356						
	öntapadós sávval 230 g	m ²	1 144	1 453						
VÉDŐSZALAG MADARAK ELLEN műanyag - barna, fekete, téglaszínű alu - barna, szürke, téglaszínű	műanyag 50 mm	fm	193	245	ÜVEGSZÁLAS PANEL	MÉRET	ME	NETTÓ ft/db	BRUTTÓ ft/db	
	műanyag 80 mm	fm	230	292						
	műanyag 100 mm	fm	238	302						
	alu 100 mm	fm	1 148	1 458						
REWAXX DB50 SZALAG kontraléc alá 30m	5 cm x 30 fm	csom.	3 680	4 674	T18	1126x6000	m ²	7 175	9 112	
SZALAG FÓLIÁRA egyoldalon öntapadó	5 cm x 25 fm	csom.	4 600	5 842	T35	1100x6000	m ²	7 339	9 321	
SZALAG FÓLIÁRA kétoldalon öntapadó	5 cm x 25 fm	csom.	4 200	5 334	T50	1110x6000	m ²	7 380	9 373	
SZALAG FÓLIÁRA SUPER PRO egyol. öntapadó	5 cm x 25 fm	csom.	9 472	12 029	POLIKARBONÁT PANEL					
BUTIL SZALAG	1 cm x 30 fm	csom.	5 040	6 401	MÉRET					
SZELLŐZŐ FÉSŰ	100 cm	db	230	292	ME					
ÖNTAPADÓ TÖMÍTŐSZALAG COMPRIBAND	100 cm	db	357	453	NETTÓ ft/db					
ÖNTAPADÓ ALU SZALAG kémény körül	30 cm x 5 fm	fm	3 280	4 166	BRUTTÓ ft/db					
GERINCSZELLŐZŐ SZALAG	MASLEN	fm	1 199	1 523	T18	1098x6000	m ²	7 913	10 050	
	PREMIUM	fm	1 367	1 736						
TETŐKIBÚVÓ VELUX VLT 025 1000	45 x 55 cm	db	38 668	49 108	T35	1075x6000	m ²	7 995	10 154	
TETŐKIBÚVÓ VELUX VLT 029 1000	45 x 73 cm	db	42 668	54 188	TÍPUS					
LAKK GUNNEBO	20 ml	db	1 886	2 395	MÉRET					
SPRAY GUNNEBO	400 ml	db	4 506	5 723	ME					
ABLAKPÁRKÁNY VÉGZÁRÓ	300 mm	db	332	422	NETTÓ ft/db					
TETŐLÉC 5m	50 x 35 mm	fm	300	381	BRUTTÓ ft/db					
TETŐÁTVEZETŐ GUMIHARANG	MF 3/C 6 - 146 mm	db	8 200	10 414	HORGANYZOTT CSAVAR fába	4,8 x 20	db	18	23	
	MF 4/C 70 - 178 mm	db	10 660	13 538		4,8 x 35	db	18	23	
	MF 5/C 102 - 210 mm	db	11 890	15 100		4,8 x 60	db	66	84	
	MF 6/C 121 - 254 mm	db	13 120	16 662		4,8 x 80	db	70	89	
	MF 7/C 140 - 292 mm	db	19 270	24 473		HORGANYZOTT CSAVAR acél konstrukcióba	5,5 x 19	db	49	62
	MF 8/C 171 - 343mm	db	25 420	32 283		5,5 x 35	db	57	72	
MF 9/C 241 - 520mm	db	40 590	51 549	FESTETT CSAVAR fába	4,8 x 20	db	20	25		
VÍZZÁRÓ GUMIHARANG /zárható/	15 - 105 mm	db	11 890		15 100	4,8 x 35	db	20	25	
TETŐÁTVEZETŐ GUMIHARANG	MF MUF1 / 6-70 mm	db	8 610		10 935	4,8 x 60	db	74	94	
	MF MUF3 / 6-146 mm	db	9 020		11 455	4,8 x 80	db	78	99	
	MF MUF5 / 102-210 mm	db	13 940	17 704	FESTETT CSAVAR acél konstrukcióba	5,5 x 19	db	50	64	
	MF SOLAR 19-25,3mm	db	9 430	11 976	5,5 x 25	db	62	79		
TARTOZÉKOK KORCOLT LEMEZHEZ ÉS KLIK PANELHEZ					ROZSDAMENTES FESTETT CSAVAR fába					
Rozsdamentes férc 25 fix		db	41	52	RAL 9006 +5%, RAL 3000 + 10%,					
Rozsdamentes férc 25 csúszó		db	98	124	4,8 x 35					
Rozsdamentes férc 28 fix		db	49	62	FESTETT CSAVAR TORX FEJVEL fába					
Rozsdamentes férc 28 csúszó		db	98	124	4,8 x 20					
Csavar klik panelra 4,2 x 25		db	12	15	4,8 x 35					
Csavar súlyszettelt fejjel 4 x 30		100db	1 599	2 031	TÖMÍTŐANYAG					
DIFFLEX CONVEC fólia		m ²	1 680	2 134	Sikasil C transparent 300ml					
Dagadószalag		25fm	3 690	4 686	Sikaflex (antracitszürke, barna, fehér, fekete) 300ml					
Akusztikus szalag - 5mm x 90mm x 30fm		db	5 200	6 604	Sika Multiseal 100mm x 3m					
					Sika Multiseal 200mm x 3m					



Érvényes: 2024.04.11.-től

ÁFA 27%



ERESZCSATORNA-RENDSZER



TARTOZÉK TÍPUSA	-	ME	MÉRET cm	SZÍNES		HORGANYZOTT		ALUCINK *		TARTOZÉKOK MEGJELŐLÉSE
				EGYSÉGÁR nettó	EGYSÉGÁR bruttó	EGYSÉGÁR nettó	EGYSÉGÁR bruttó	EGYSÉGÁR nettó	EGYSÉGÁR bruttó	
ERESZCSATORNA L=2000/4000mm	B01	fm	125	2 080	2 642	---	---	1 720	2 184	
			150	2 400	3 048	1 560	1 981	2 120	2 692	
ERESZCSATORNA SAROK BELSŐ 90°	B02	db	125	4 800	6 096	---	---	2 800	3 556	
			150	4 800	6 096	3 840	4 877	3 840	4 877	
ERESZCSATORNA SAROK KÜLSŐ 90°	B03	db	125	4 800	6 096	---	---	2 800	3 556	
			150	4 800	6 096	3 840	4 877	3 840	4 877	
ERESZCSATORNA VÉGZŐDÉS	B04	db	125	600	762	440	559	---	---	
			150	640	813	480	610	680	864	
CSATORNATARTÓ VAS 300mm BEPATTINTÓS RÖGZÍTÉSSEL *	B06	db	125	1 040	1 321	---	---	1 200	1 524	
			150	1 120	1 422	840	1 067	1 280	1 626	
CSATORNATARTÓ VAS 350mm BEPATTINTÓS RÖGZÍTÉSSEL *	B06	db	125	1 080	1 372	---	---	1 200	1 524	
			150	1 160	1 473	1 360	1 727	1 280	1 626	
CSATORNATARTÓ VAS 300mm RÖGZÍTŐNYELVEL	B06N	db	125	1 200	1 524	---	---	1 200	1 524	
			150	1 240	1 575	840	1 067	1 280	1 626	
CSATORNATARTÓ VAS 350mm RÖGZÍTŐNYELVEL	B06N	db	125	1 240	1 575	---	---	1 280	1 626	
			150	1 440	1 829	960	1 219	1 520	1 930	
CSATORNATARTÓ VAS 300mm CSAVARTSÁRÚ RÖGZÍTŐNYELVEL	B06K	db	125	---	---	---	---	---	---	
			150	2 000	2 540	1 520	1 930	---	---	
HOMLOKCSATORNATARTÓ VAS RÖGZÍTŐNYELVEL	B06P	db	125	1 160	1 473	---	---	960	1 219	
			150	1 240	1 575	1 040	1 321	1 160	1 473	
HOMLOKCSATORNATARTÓ VAS BEPATTINTÓS RÖGZÍTÉSSEL		db	125	1 120	1 422	---	---	920	1 168	
			150	1 160	1 473	1 000	1 270	1 120	1 422	
ERESZCSATORNATOLDÓ	B11	db	125	1 440	1 829	---	---	920	1 168	
			150	1 920	2 438	---	---	1 600	2 032	
VÍZGYŰJTŐ ŰST	B12	db	87	2 360	2 997	---	---	1 840	2 337	
			97	2 760	3 505	1 800	2 286	---	---	
LOMBFOGÓ	B13	db	uni	---	---	---	---	1 920	2 438	
CSATORNAKAPOCS UNI	B14	db	uni	520	660	---	---	440	559	
IDEIGLENES LEFOLYÓCSŐ	B20	fm	uni	160	203	---	---	---	---	
LEFOLYÓCSŐ L=1000/3000mm	B21	fm	87	2 320	2 946	---	---	1 880	2 388	
			97	2 480	3 150	1 600	2 032	2 040	2 591	
KÖNYÖK 60°	B22	db	87	2 200	2 794	---	---	1 720	2 184	
			97	2 400	3 048	1 800	2 286	---	---	
LEFOLYÓCSŐ-TOLDÓ KARMANTYÚ	B24	db	uni	2 320	2 946	---	---	1 720	2 184	
VÍZLÓPÓ	B27	db	87	7 600	9 652	---	---	13 960	17 729	
			97	8 000	10 160	7 280	9 246	16 800	21 336	
LEFOLYÓCSŐ TARTÓBILINCS	B26L	db	87	1 512	1 920	---	---	1 760	2 235	
			97	1 680	2 134	1 092	1 387	1 640	2 083	
LEFOLYÓCSŐ ELÁGAZÁS	B28	db	87	8 000	10 160	---	---	9 600	12 192	
			97	8 400	10 668	9 200	11 684	11 400	14 478	
TIPLI SZIGETELT HOMLOKZATBA		db	UNI	533	677	---	---	---	---	
POPSZEGECS		db		29	37	---	---	---	---	
KOMBICSAVAR TIPLIVEL M8 x 80		db			139				177	
KOMBICSAVAR TIPLIVEL M8 x 140		db			202				257	
KOMBICSAVAR TIPLIVEL M8 x 200		db			235				298	
KOMBICSAVAR TIPLIVEL M8 x 250		db			595				756	
KOMBICSAVAR TIPLIVEL M8 x 300		db			706				897	
Menetes szár tartó M8		db			492				625	
Menetes szár M8 x 50		db			82				104	
Menetes szár M8 x 100		db			123				156	

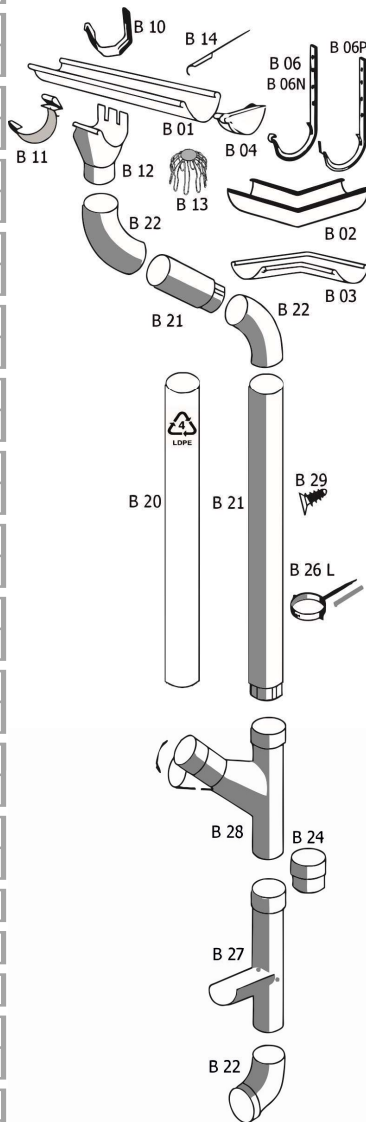

* ALUCINK / készlet erejég
* csatornatartó vas / készlet erejég



CSOMAGOLÁS



CSEREPESELEMEZ ALÁ RAKLAPOK				ERESZCSATORNÁRA RAKLAPOK			
	ME	NETTÓ ft / db	BRUTTÓ ft / db		ME	NETTÓ ft / db	BRUTTÓ ft / db
2 m raklap	db	12 000	15 240	Raklap ereszcatornákra/lefolyócsövekre	db	56 000	71 120
3 m raklap	db	20 000	25 400				
4 m raklap	db	24 000	30 480				
5 m raklap	db	28 000	35 560				
6 m raklap	db	40000	50 800				
7 m raklap	db	56 000	71 120	KORCOLT ÉS KLIK CSOMAGOLÁS			
CSOMAGOLÁS TRAPÉZLEMEZHEZ							
	ME	NETTÓ ft / db	BRUTTÓ ft / db	EGYÉB CSOMAGOLÁS			
Stafni	db	1000	1 270	EGYÉB CSOMAGOLÁS			
Gumi trapézlemez alá	db	2 400	3 048	EGYÉB CSOMAGOLÁS			
Csomagolás fakeretbe	db	1 650	2 096	EGYÉB CSOMAGOLÁS			
		4,5 m-ig = 2 db		Csomagolás tekereslemez alá			
		6,7 m-ig = 3db	11,1 m-ig = 5db	EUR raklap			
		8,9 m-ig = 4 db	13,3 m-ig = 6db	Raklap táblalemez alá			
ANYAG FELDOLGOZÁS				SZÁLLÍTÁS			
	ME	NETTÓ ft / db	BRUTTÓ ft / db		ME	NETTÓ ft / db	BRUTTÓ ft / db
Gyártósoron történő keresztirányú vágás	fm	24	30	20 km belül (Fuso, Iveco)	km	12 000	15 240
Gyártósoron történő hosszanti vágás	fm	200	254	20 km felett (Fuso, Iveco)	km	340	432
Védőfólia fényes lemezre	m2	200	254	Nyerges kamion, Atego kézzel	km	640	813
Védőfólia matt lemezre	m2	240	305				
Anyaghajlítás egyedi bádogelemen100 fm-ig	fm	320	406				
Anyaghajlítás egyedi bádogelemen 100 fm-től	fm	240	305				
Ívesítés	db	1 950	2 477				



ELÉRHETŐSÉG



2600 Vác, Gödöllői út 7.
+36 20 412 4007
+ 36 20 233 1326
maslen@maslen.hu

3000 Hatvan, Hősmagyar utca 4.
+ 36 20 532 2860
hatvan@maslen.hu

3400 Mezőkövesd, Szomolyai út 123.
+36 20 542 6607
mezokovesd@maslen.hu

3849 Forró, Fancsali út 1.
+ 36 20 526 7751
forro@maslen.hu

Nógrád megye, Heves megye
+ 36 20 507 1232
haviar@maslen.hu

Nógrád megye
+ 36 20 507 0755
vido@maslen.hu

www.maslen.hu